

OO80X40
 Масса погонного метра 7 кг

OOxxX45B

	L	Масса погонного метра, кг
OO100X45B	100	8,9
OO300X45B	300	28,7

OO115X50
 Масса погонного метра 12,7 кг

OO120X80F
 Масса погонного метра 15,6 кг

OO130X45
 Масса погонного метра 12,9 кг

OO130X50
 Масса погонного метра 14,3 кг

OO140X50
 Масса погонного метра 15,4 кг

OO140X50F
 Масса погонного метра 11,9 кг

OO140X60A
 Масса погонного метра 16,7 кг

OO150X45
 Масса погонного метра 14,9 кг

OO150X50
 Масса погонного метра 16,5 кг

OO160X40
 Масса погонного метра 14,1 кг

OO160X50
 Масса погонного метра 17,6 кг

OO170X60A
 Масса погонного метра 20,6 кг

OO180X50
 Масса погонного метра 19,8 кг

OO180X120G
 Масса погонного метра 38,6 кг

OO180X60G
 Масса погонного метра 23,7 кг

OO185X57G
 Масса погонного метра 17,5 кг

OO190X40
 Масса погонного метра 16,7 кг

OO190X50

Масса погонного метра 20,9 кг

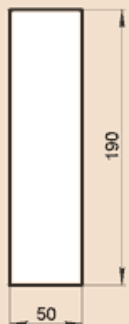

OO190X50F

Масса погонного метра 16,6 кг

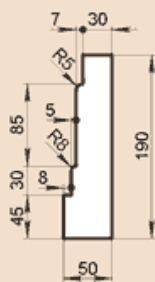

OO200X50

Масса погонного метра 22 кг

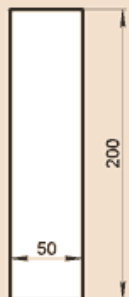

OO200X60A

Масса погонного метра 24,6 кг

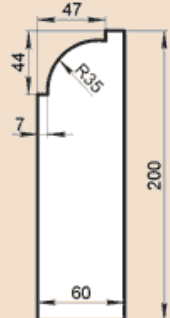

OO220X50

Масса погонного метра 24,2 кг



OO230X120F

Масса погонного метра 38,1 кг

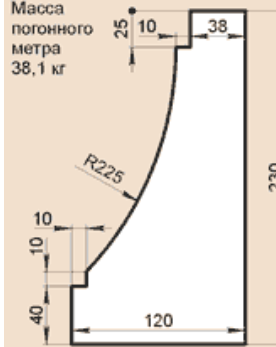

OO230X60A

Масса погонного метра 28,5 кг

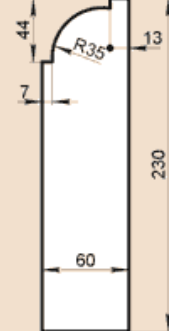

OO240X50

Масса погонного метра 26,4 кг

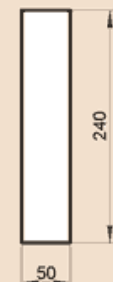

OO240X60

Масса погонного метра 31,7 кг

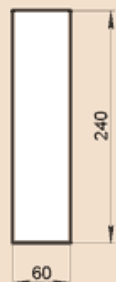

OO250X50

Масса погонного метра 27,5 кг

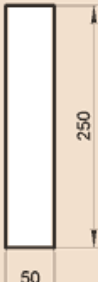

OO250X60

Масса погонного метра 33 кг

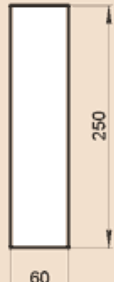

OO250X60A

Масса погонного метра 31,1 кг

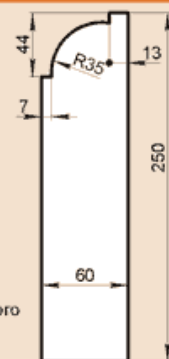

OO260X60A

Масса погонного метра 32,4 кг

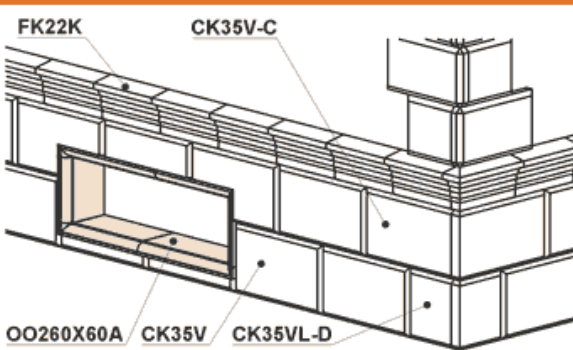
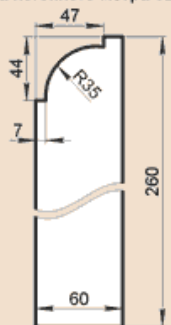

OO260X120F

Масса погонного метра 40,5 кг

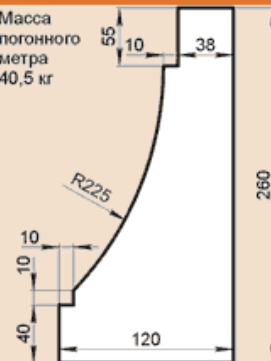

OO280X60

Масса погонного метра 37 кг

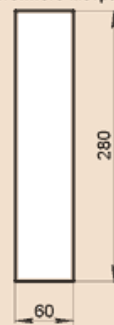

OO280X60AA

Масса погонного метра 32,9 кг

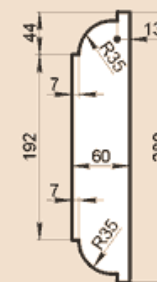

ОО295Х60А

Масса погонного метра 37,1 кг

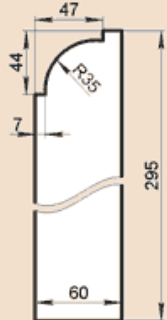

ОО300Х50

Масса погонного метра 33 кг



ОО310Х60А

Масса погонного метра 38,9 кг



ОО345Х60А

Масса погонного метра 43,5 кг

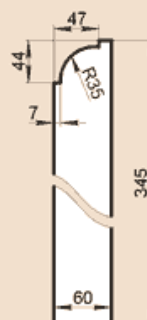

ОО350Х50

Масса погонного метра 38,5 кг



ОО360Х40Н

Масса погонного метра 30,4 кг

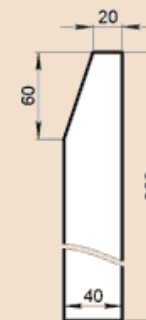

ОО370Х50

Масса погонного метра 40,7 кг



ОО380Х60А

Масса погонного метра 48,3 кг

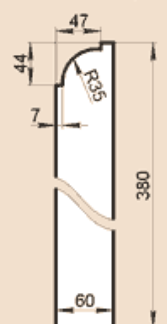

ОО390Х50

Масса погонного метра 42,9 кг



ОО400Х50

Масса погонного метра 44 кг



ОО450Х65

Масса погонного метра 64,4 кг



ОО530Х60А

Масса погонного метра 68,1 кг

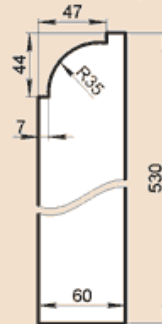

ОО550Х60АА

Масса погонного метра 68,5 кг

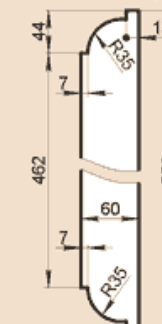

ОО560Х75С

Масса погонного метра 80,4 кг

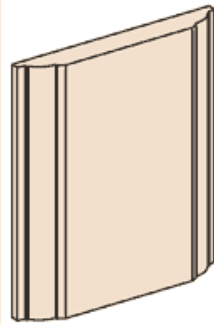
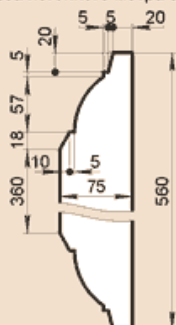

ОО560Х75СМ

Масса 38,9 кг

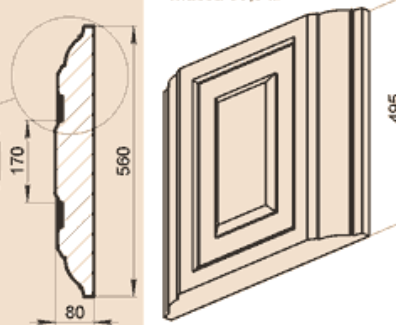
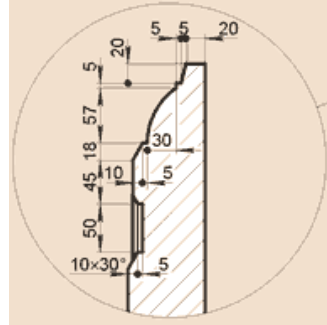

ОО600Х60А

Масса погонного метра 77,4 кг

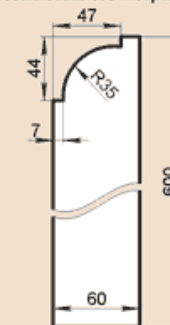

ОО670Х60А

Масса погонного метра 86,6 кг

