

Тело пиллястры P20T состоит из наборных элементов, поэтому пиллястра может иметь различную высоту.

	Количество	Масса, кг
PK20T	1	7
PT20T-1	1	14,9
PT20T-2	2	14,8
PB20T	1	3,7
PP20T	1	4

Масса в сборе 59,2 кг

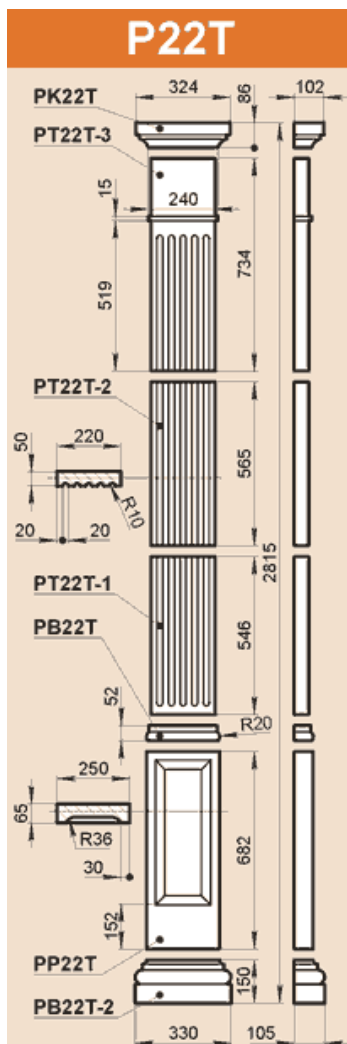

Тело пиллястры P22T состоит из наборных элементов, поэтому пиллястра может иметь различную высоту.

	Количество	Масса, кг
PK22T	1	5,1
PT22T-3	1	17,1
PT22T-2	1	12,7
PT22T-1	1	12,3
PB22T	1	1,7
PP22T	1	20,7
PB22T-2	1	10,1

Масса в сборе 79,7 кг

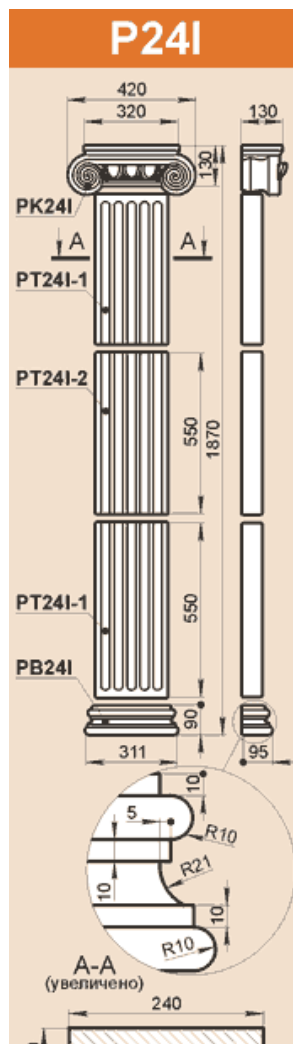

Тело пиллястры P24I состоит из наборных элементов, поэтому пиллястра может иметь различную высоту.

	Количество	Масса, кг
PK24I	1	13,1
PT24I-1	2	16,1
PT24I-2	1	16,1
PB24I	1	4,5

Масса в сборе 65,9 кг

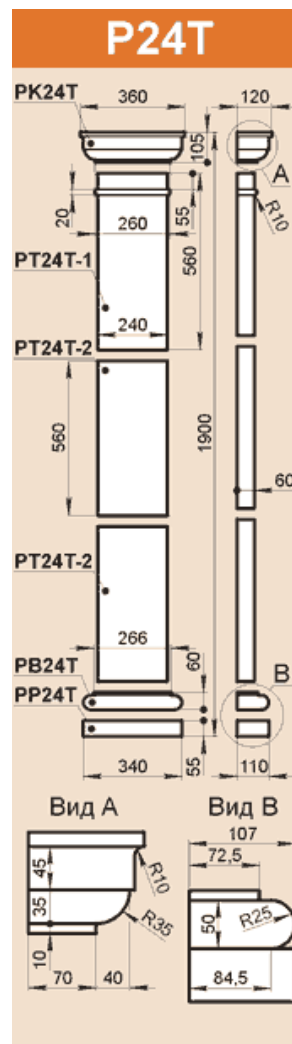

Тело пиллястры P24T состоит из наборных элементов, поэтому пиллястра может иметь различную высоту.

	Количество	Масса, кг
PK24T	1	8
PT24T-1	1	17,9
PT24T-2	2	17,7
PB24T	1	4,2
PP24T	1	4,5

Масса в сборе 70 кг

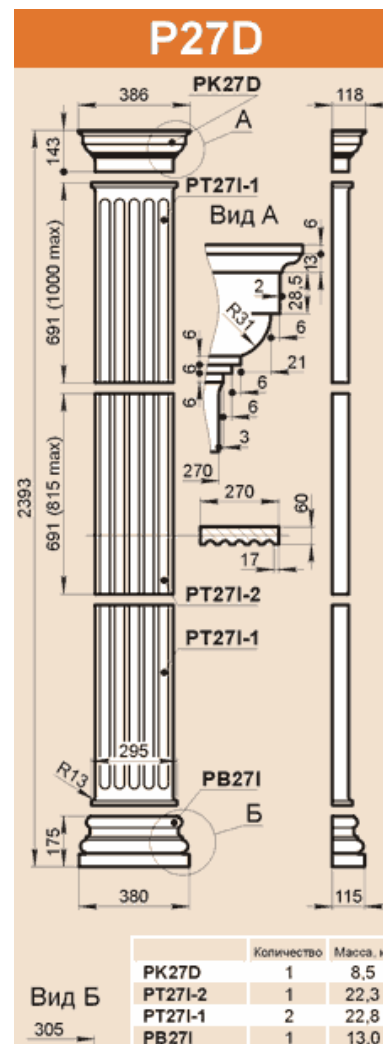

Тело пиллястры P27D состоит из наборных элементов, поэтому пиллястра может иметь различную высоту.

	Количество	Масса, кг
PK27D	1	8,5
PT27I-2	1	22,3
PT27I-1	2	22,8
PB27I	1	13,0

Масса в сборе 89,4 кг

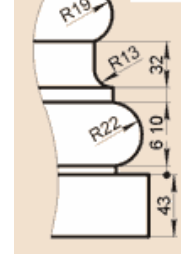

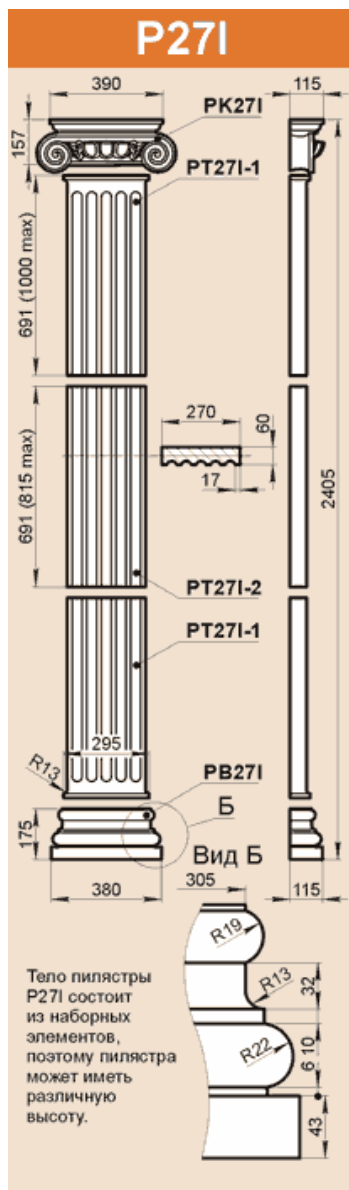

	Количество	Масса, кг
PK27I	1	12,9
PT27I-2	1	22,3
PT27I-1	2	22,8
PB27I	1	13,0
Масса в сборе 93,8 кг		

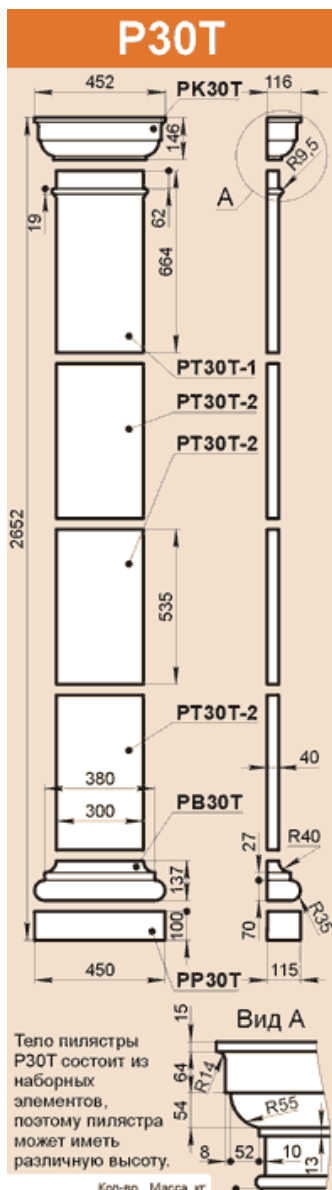

	Кол-во	Масса, кг
PK30T	1	12,2
PT30T-1	1	15,1
PT30T-2	3	14,5
PB30T	1	10,4
PP30T	1	11,4
Масса в сборе 92,6 кг		

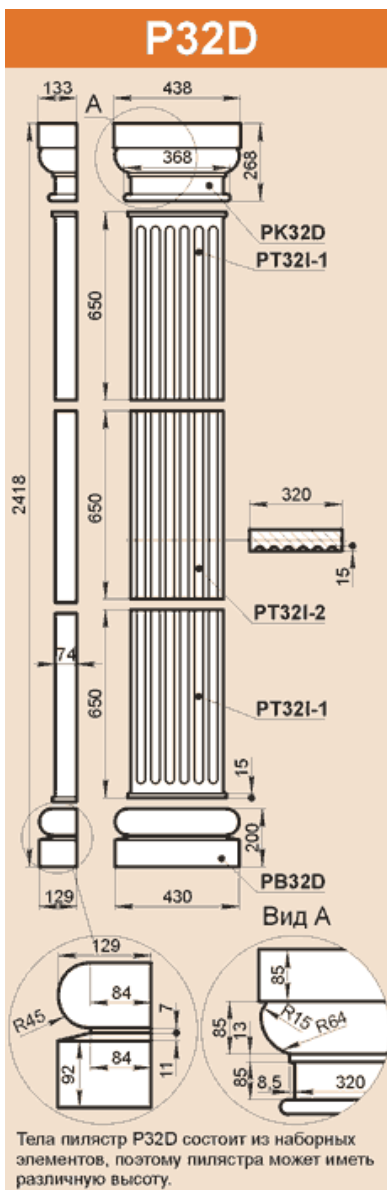

	Количество	Масса, кг
PK32D	1	25,9
PT32I-1	2	31,3
PT32I-2	1	30,8
PB32D	1	22,4
Масса в сборе 141,7 кг		

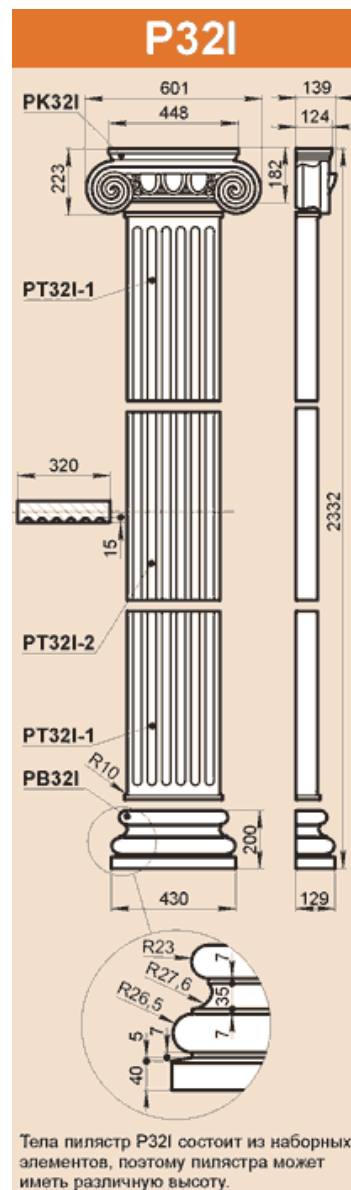

	Количество	Масса, кг
PK32I	1	24,6
PT32I-1	2	31,3
PT32I-2	1	30,8
PB32I	1	19
Масса в сборе 137 кг		

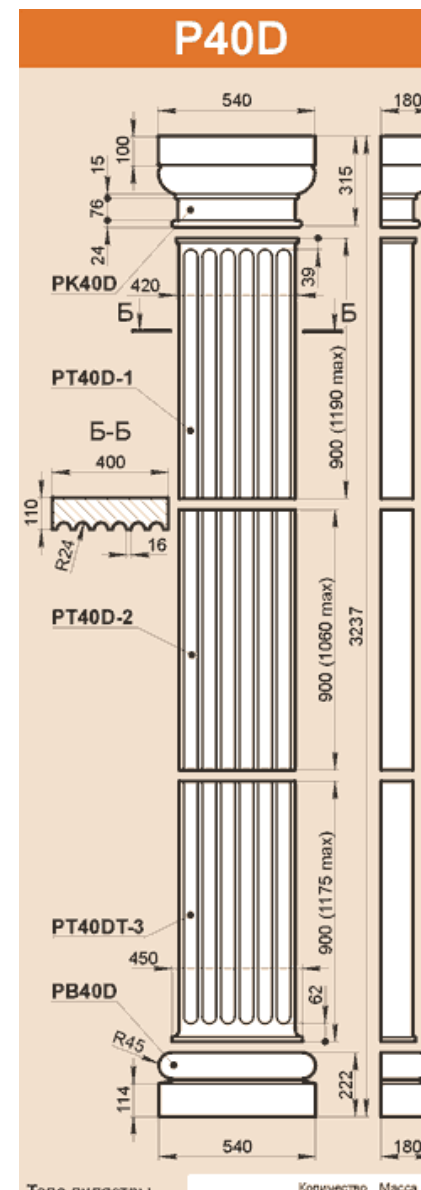

	Количество	Масса, кг
PK40D	1	52,9
PT40D-1	1	77,2
PT40D-2	1	76,4
PT40D-3	1	78,0
PB40D	1	44,8
Масса в сборе 329,3 кг		

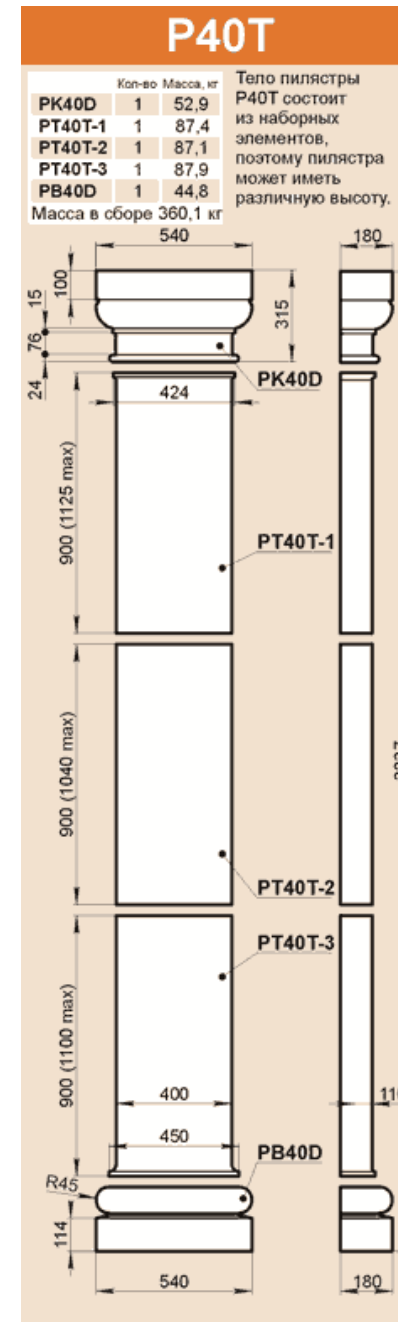
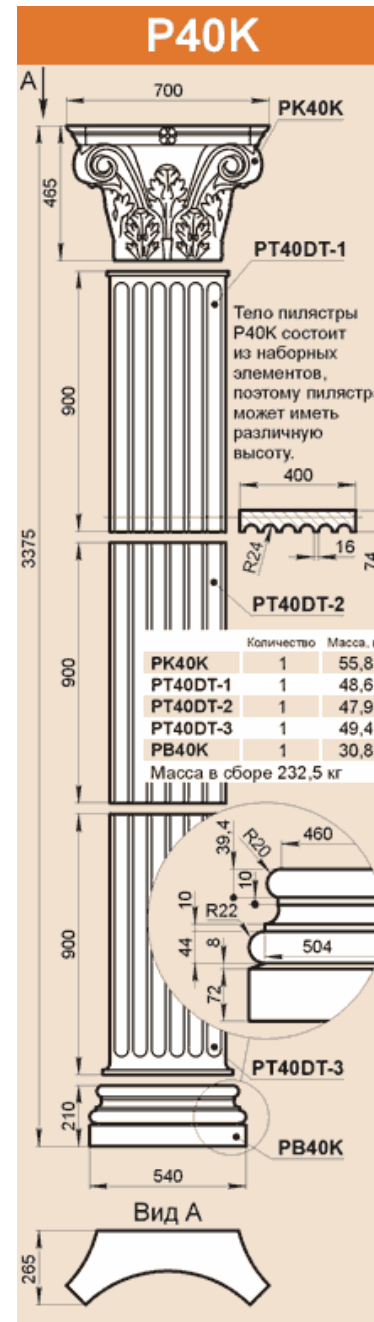
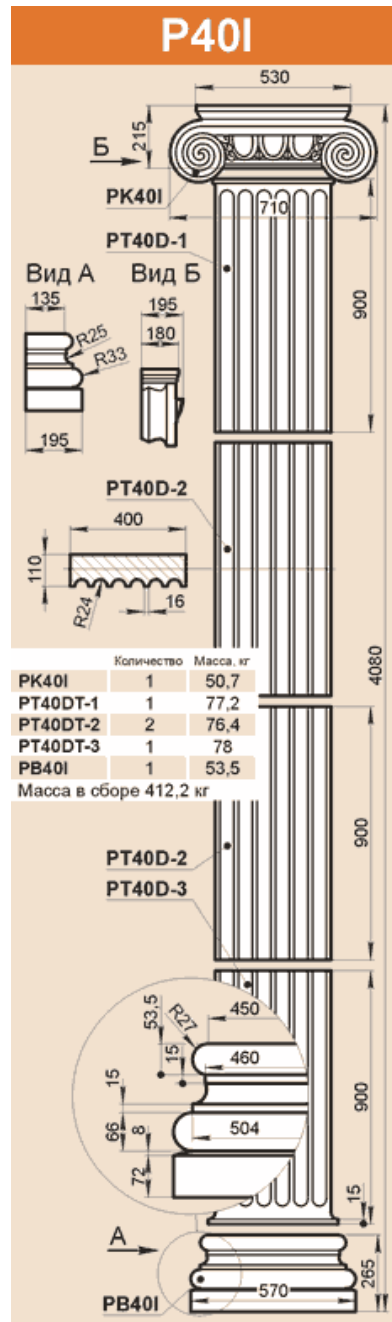
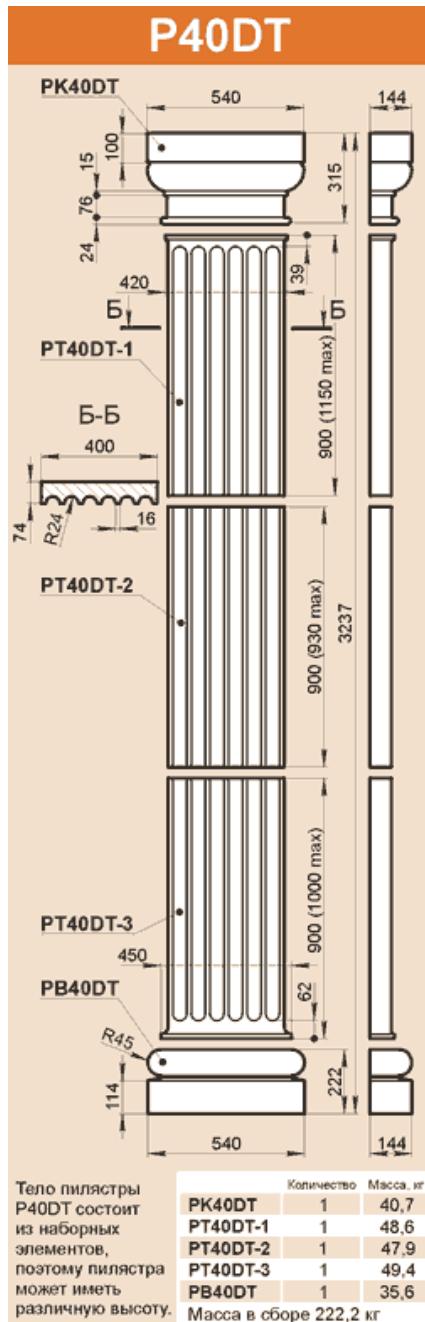

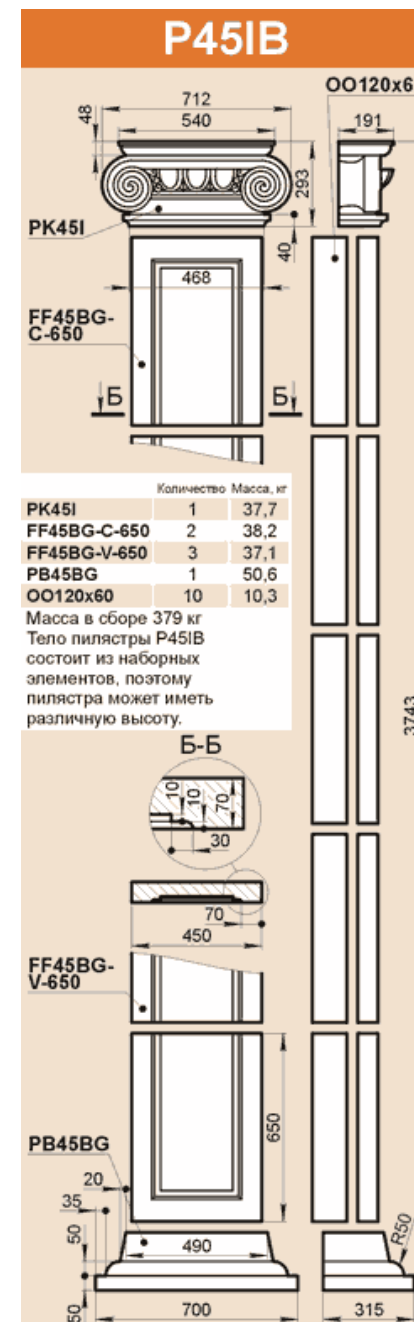
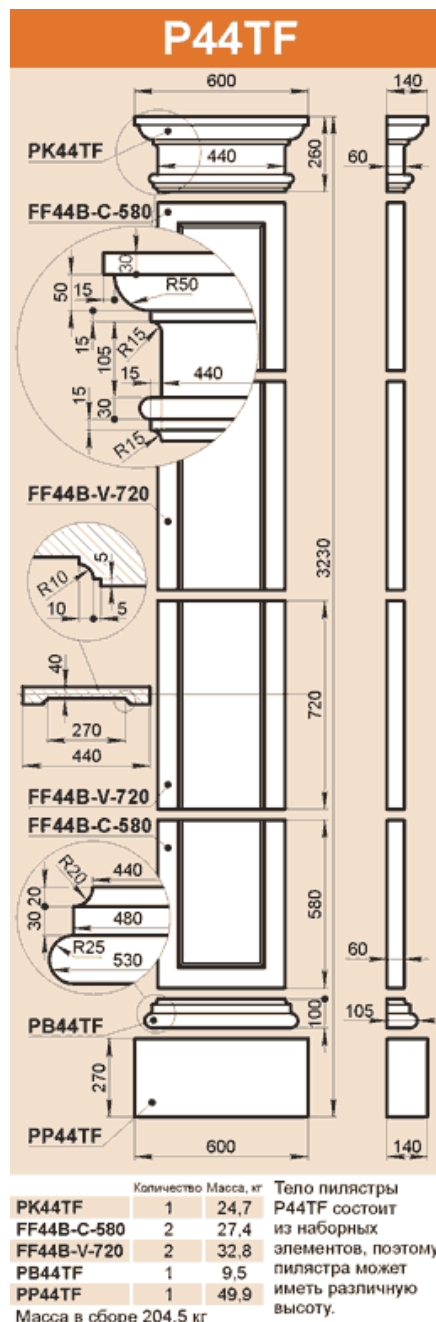
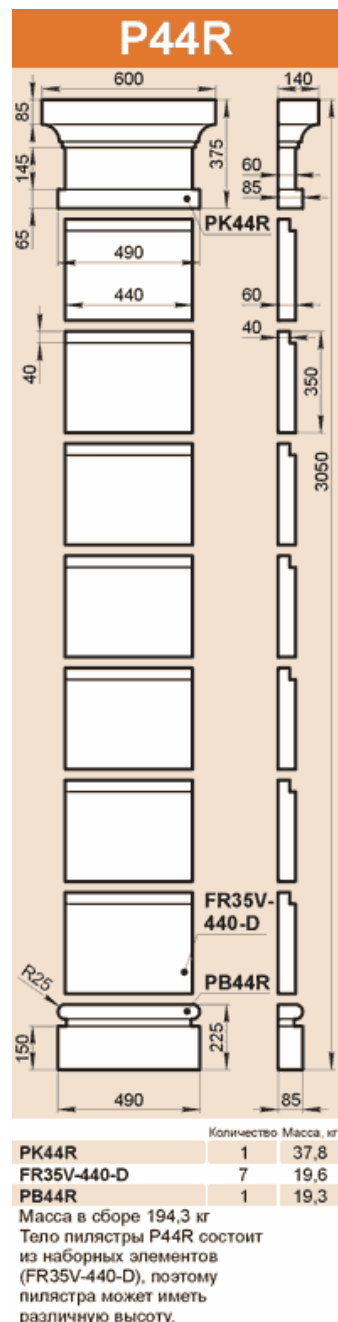
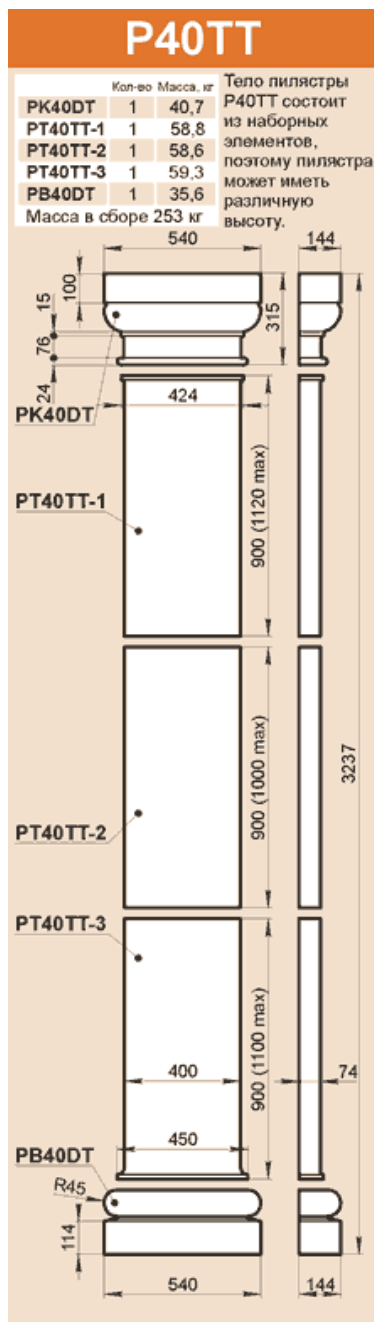

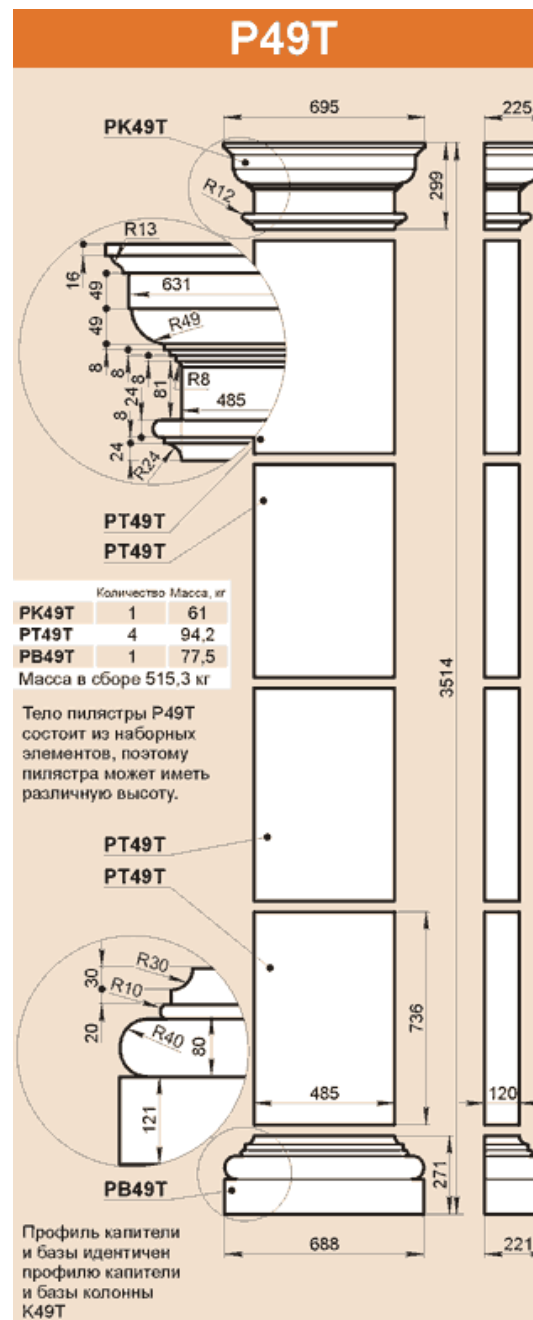
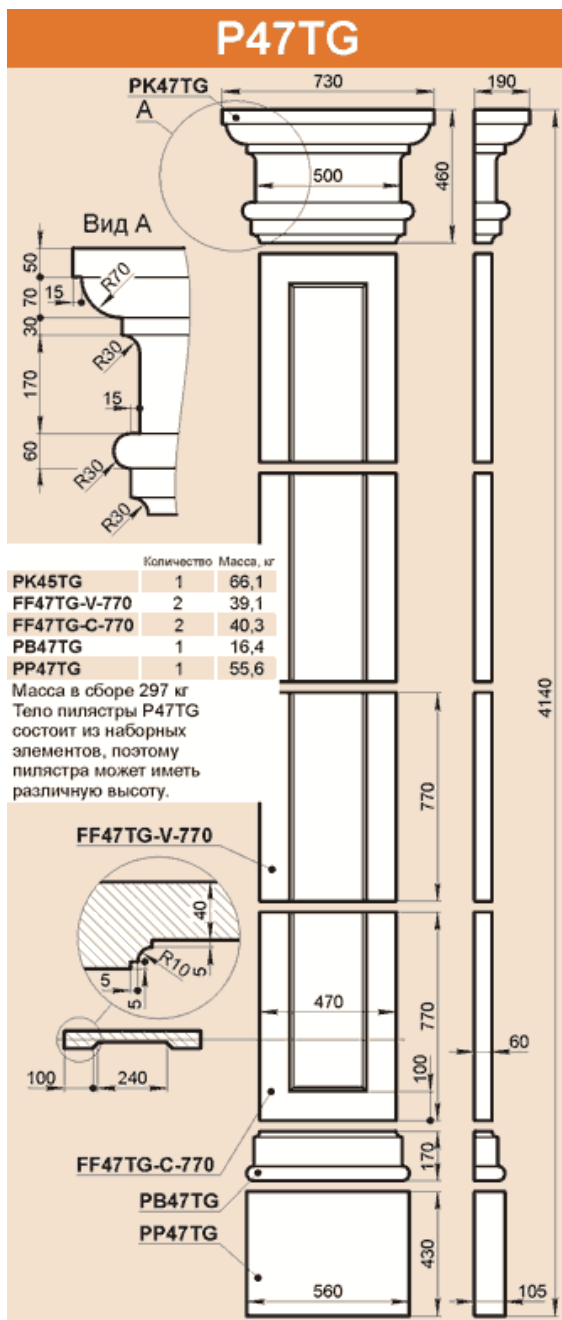
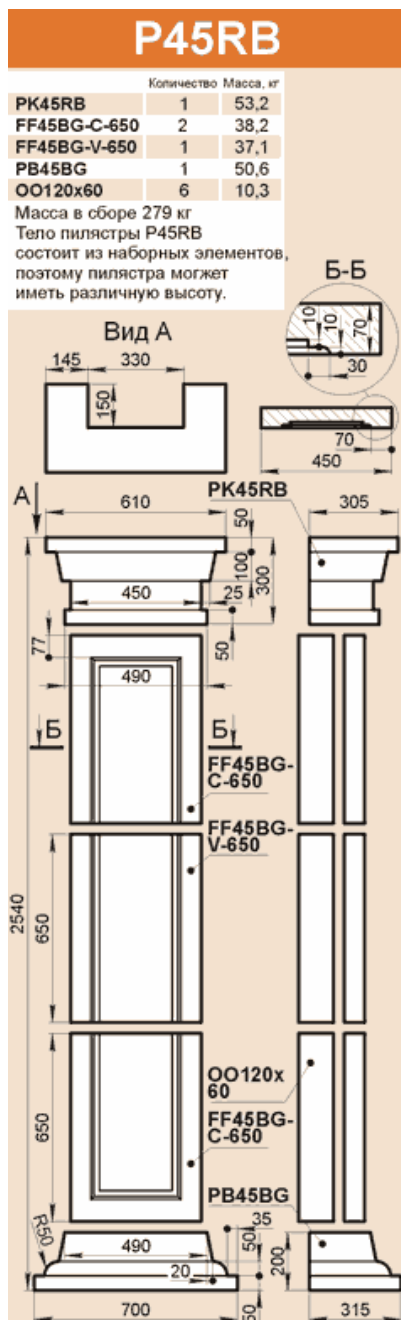

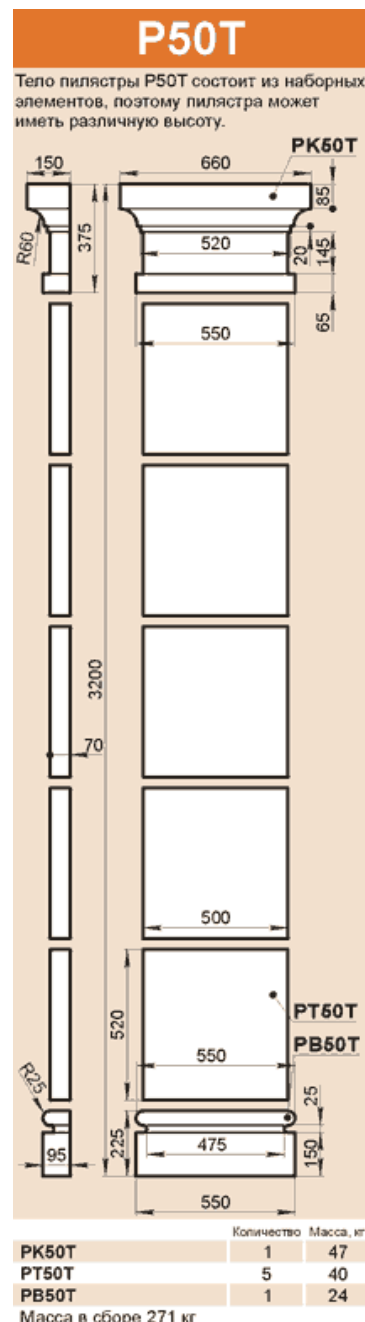
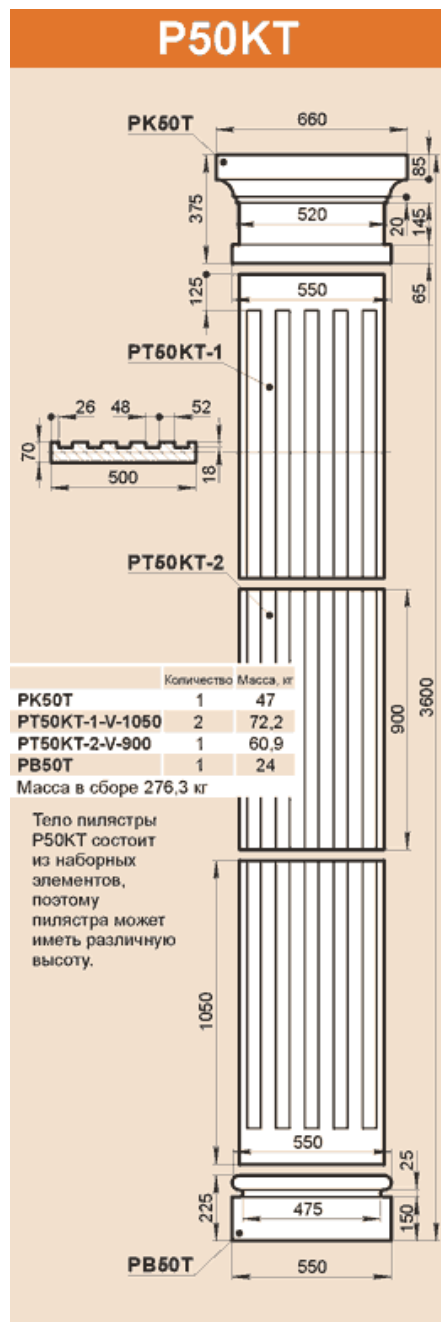
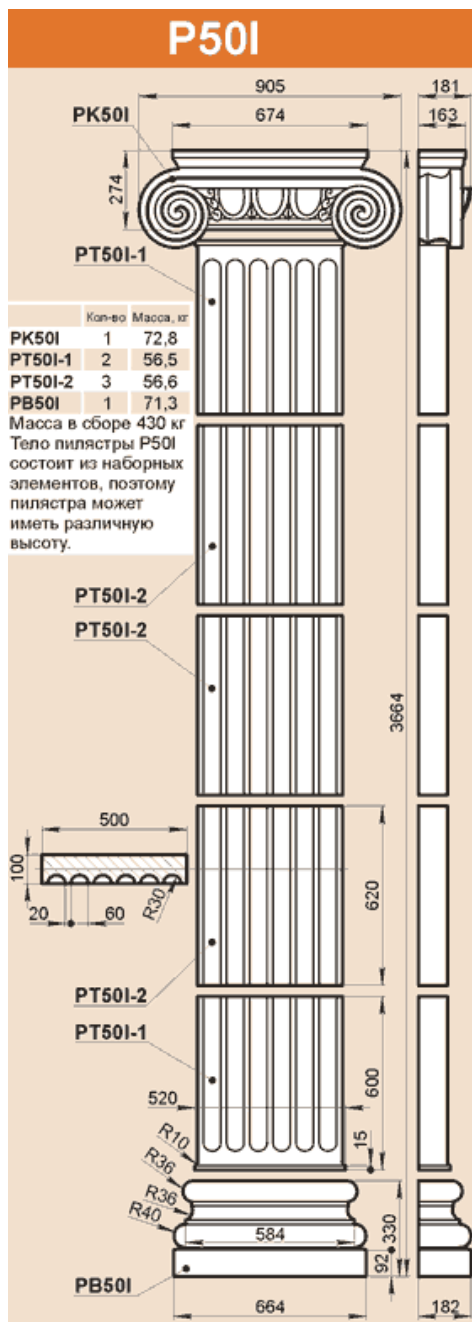

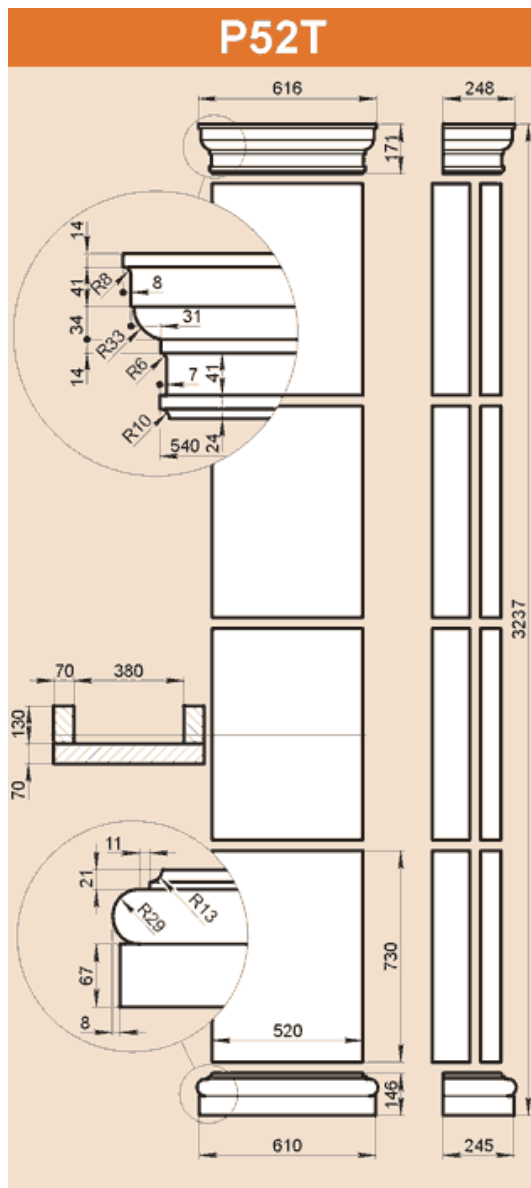

	Количество	Масса, кг	
PK52T	1	47,3	Тело пиластры P52T состоит из наборных элементов, поэтому пиластра может иметь различную высоту.
PT52T1	4	58,5	
PT52T2	8	14,6	
PB52T	1	46,5	
Масса в сборе 444,6 кг			

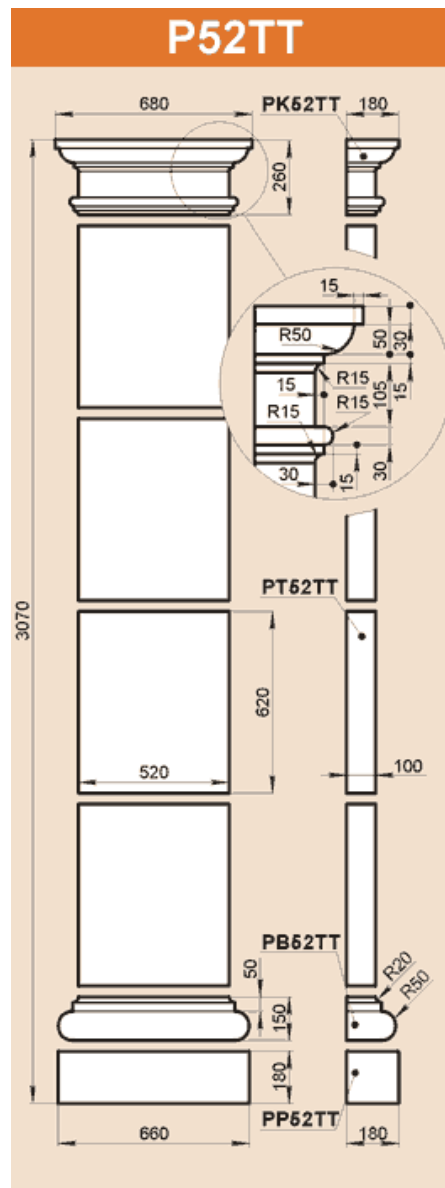

	Количество	Масса, кг	
PK52TT	1	41,6	Тело пиластры P52TT состоит из наборных элементов, поэтому пиластра может иметь различную высоту.
PT52TT	4	70,9	
PB52TT	1	29,3	
PP52TT	1	47	
Масса в сборе 401,5 кг			

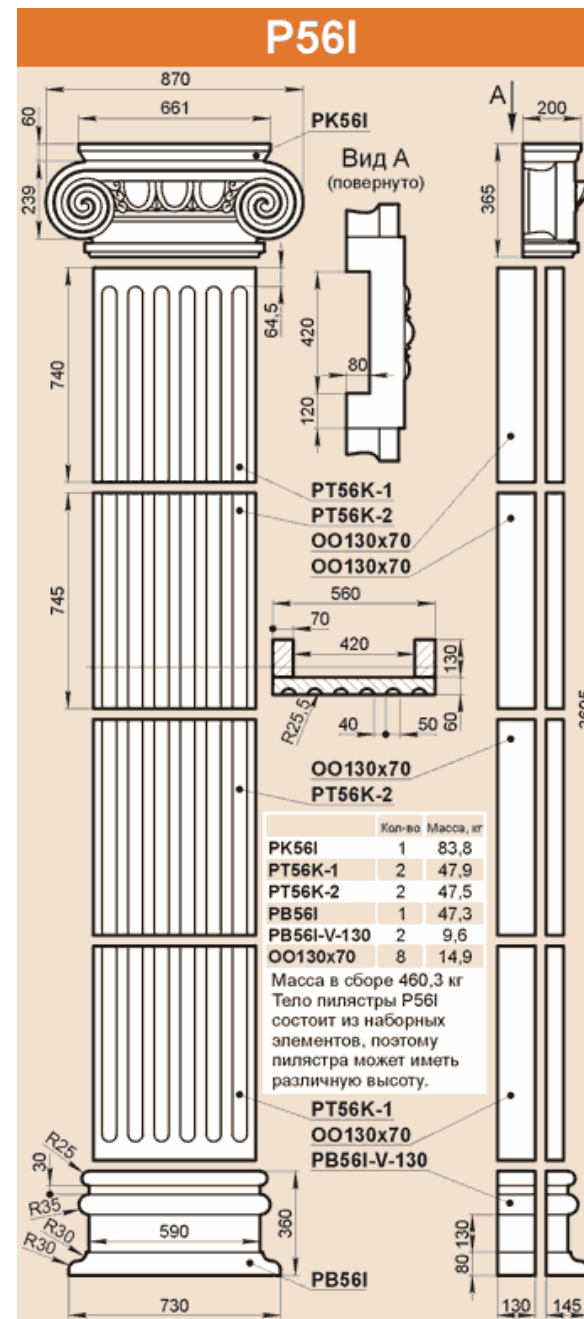

	Кол-во	Масса, кг
PK56I	1	83,8
PT56K-1	2	47,9
PT56K-2	2	47,5
PB56I	1	47,3
PB56I-V-130	2	9,6
OO130x70	8	14,9

Масса в сборе 460,3 кг
Тело пиластры P56I состоит из наборных элементов, поэтому пиластра может иметь различную высоту.

	Кол-во	Масса, кг
PT56K-1	2	47,9
OO130x70	8	14,9
PB56I-V-130	2	9,6

