

Спецификация			
Поз.	Обозначение	Кол-во	Масса
1	PK56K	1	89.536
2	PB56K-1	1	70.20
3	PB56K-3	2	12.92
4	PT56K-1	2	47.93
5	PT56K-2	2	47.52
6	00130x70-(V)-745	8	14.91

	Подпись	Дата	P56K			
Проектировщик	Медведев А.И.	24.07.2013	Проект: ООО «ТопФасад» Тел. 220-41-12; 220-41-13 www.topfacade.ru e-mail: info@topfacade.ru	Лист	Листов	Масштаб
Архитектор				1	6	M1.25
Заказчик				№ чертежа	Масса, кг	
Цвет				1	495.39	
Количество						

\\ХОРВЕТ\Project\Проекты\ЛИБРАРИ\11 Пиластры\Р56К\Р56К

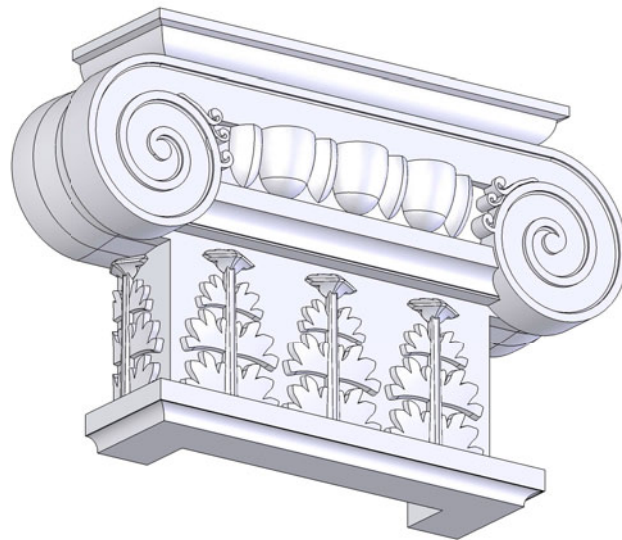
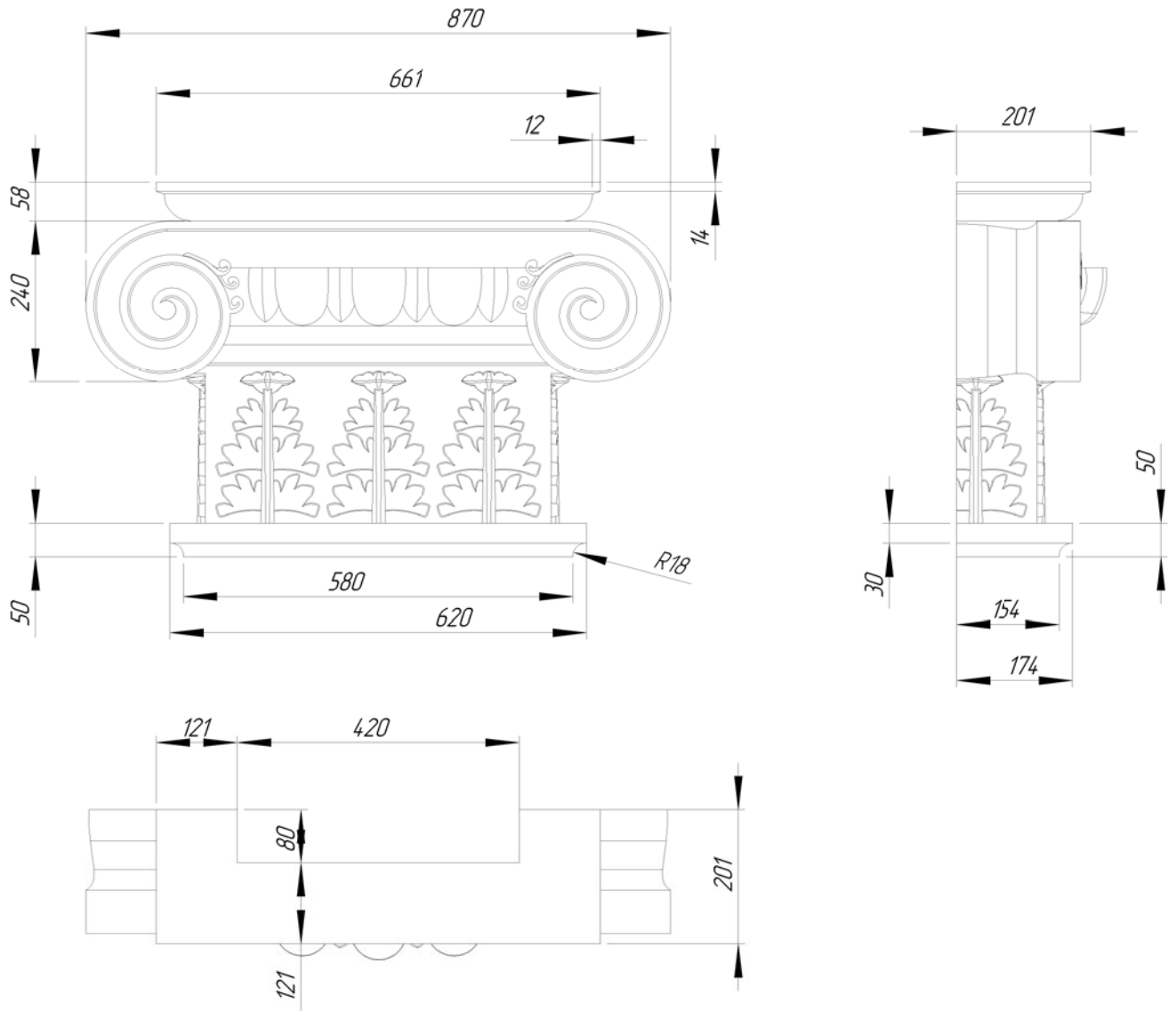

\\LORINET\Project\Проекты\ЛИБРАРИ\11 Пиластры\РК56К\РК56К

	<i>Подпись</i>	<i>Дата</i>	PK56K			
<i>Проектировщик</i>	<i>Медведев А.И.</i>	<i>24.07.2013</i>				
<i>Архитектор</i>			Проект: ООО «ТопФасад» Тел. 220-41-12; 220-41-13 www.topfacade.ru e-mail: info@topfacade.ru	<i>Лист</i>	<i>Листов</i>	<i>Масштаб</i>
<i>Заказчик</i>				2	6	M1:10
<i>Цвет</i>				<i>№ чертежа</i>	<i>Масса, кг</i>	
<i>Количество</i>				2	89536	

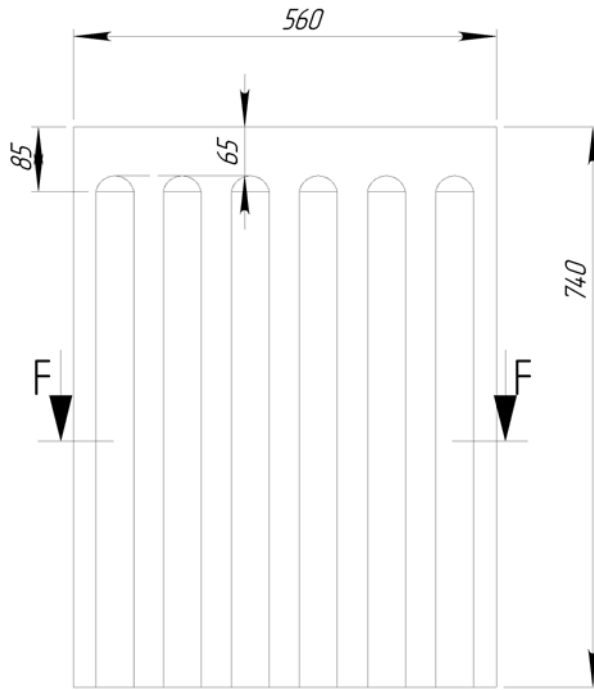

F-F (1 : 10)

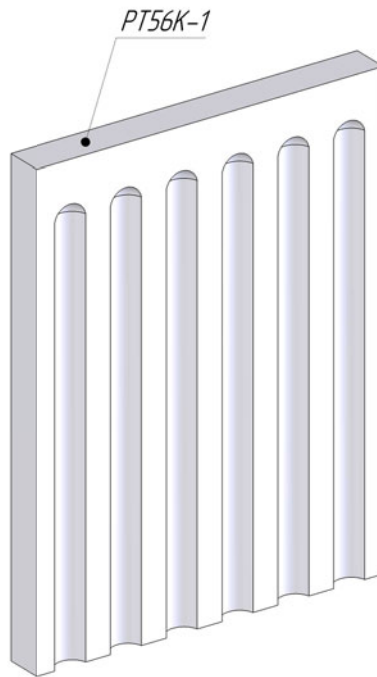
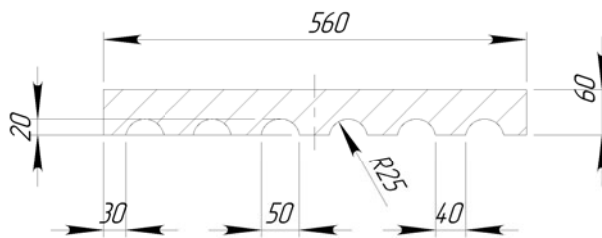

\\LORINET\Project\Проекты\ЛИБАРИУ\11 Пилластры\Р56К\Р56К

	<i>Подпись</i>	<i>Дата</i>	PT56K-1			
<i>Проектировщик</i>	<i>Медведев А.И.</i>	<i>24.07.2013</i>				
<i>Архитектор</i>			Проект: ООО «ТопФасад» Тел. 220-41-12; 220-41-13 www.topfacade.ru e-mail: info@topfacade.ru	<i>Лист</i>	<i>Листов</i>	<i>Масштаб</i>
<i>Заказчик</i>				3	6	M1:10
<i>Цвет</i>				<i>№ чертежа</i>	<i>Масса, кг</i>	
<i>Количество</i>				3	47.93	

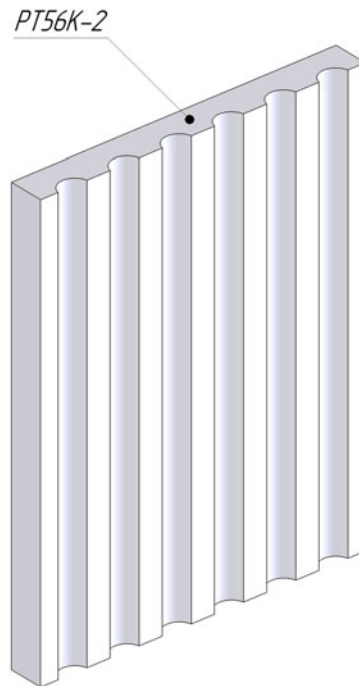
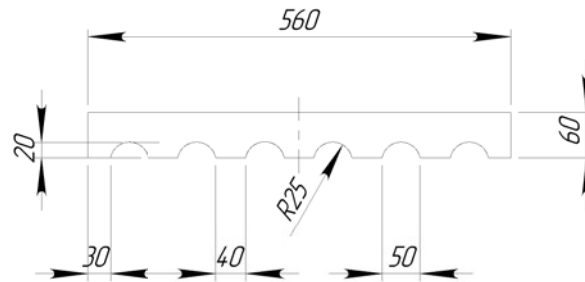
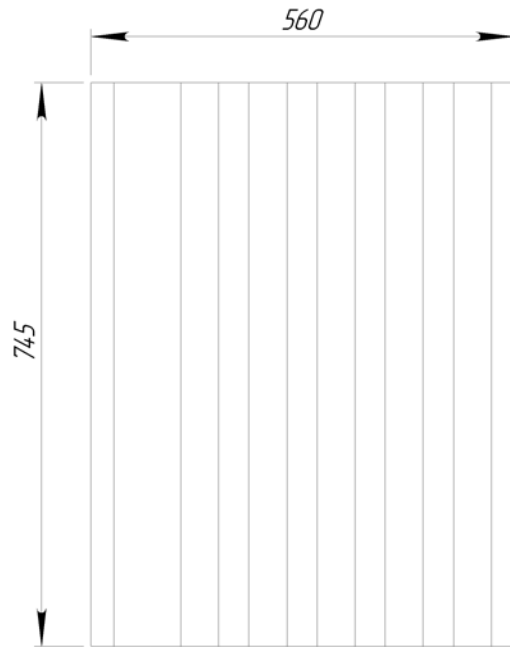

\\LORINET\Project\Проекты\ЛИБРАРИ\11 Пилластры\PS56K\PS56K

	<i>Подпись</i>	<i>Дата</i>	PT56K-2			
<i>Проектировщик</i>	<i>Медведев А.И.</i>	<i>24.07.2013</i>				
<i>Архитектор</i>			Проект: ООО «ТопФасад» Тел. 220-41-12; 220-41-13 www.topfacade.ru e-mail: info@topfacade.ru	<i>Лист</i>	<i>Листов</i>	<i>Масштаб</i>
<i>Заказчик</i>				4	6	M1:10
<i>Цвет</i>				<i>№ чертежа</i>	<i>Масса, кг</i>	
<i>Количество</i>				4	47.52	

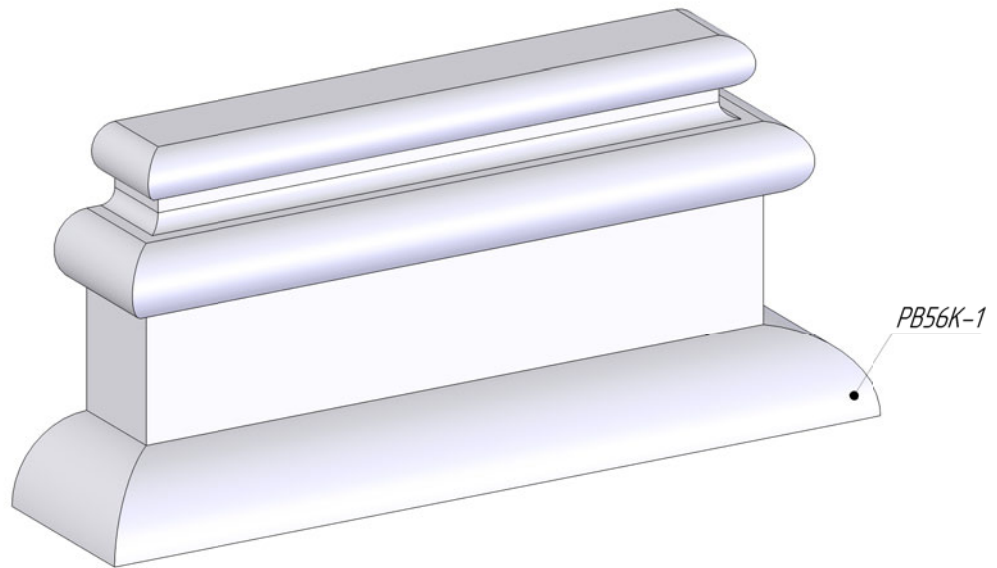
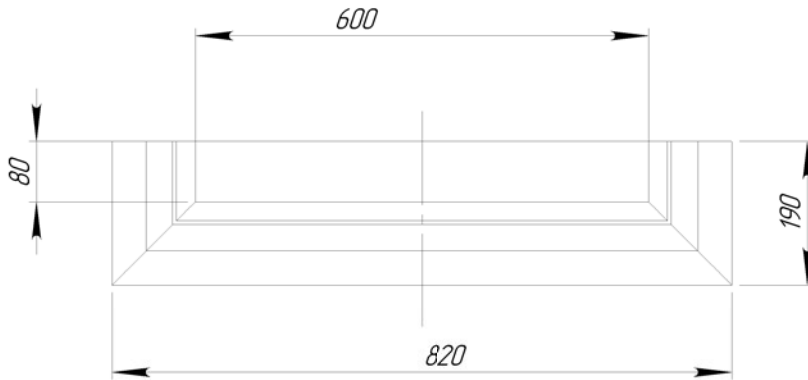
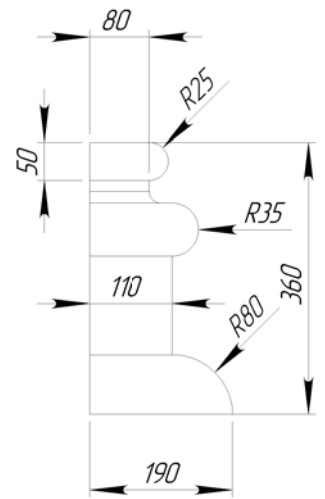
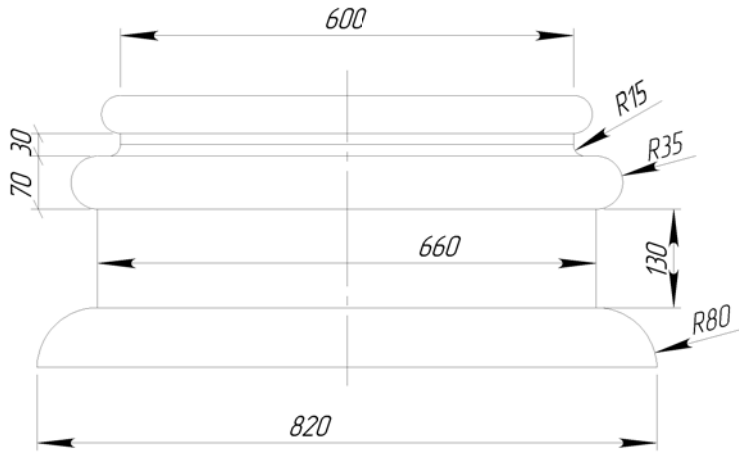

	<i>Подпись</i>	<i>Дата</i>	PB56K-1			
<i>Проектировщик</i>	<i>Медведев А.И.</i>	<i>24.07.2013</i>				
<i>Архитектор</i>			<i>Проект:</i>	<i>Лист</i>	<i>Листов</i>	<i>Масштаб</i>
<i>Заказчик</i>			ООО «ТопФасад» Тел. 220-41-12; 220-41-13 www.topfacade.ru e-mail: info@topfacade.ru	5	6	M1.7
<i>Цвет</i>				<i>№ чертежа</i>	<i>Масса, кг</i>	
<i>Количество</i>				5	70.20	

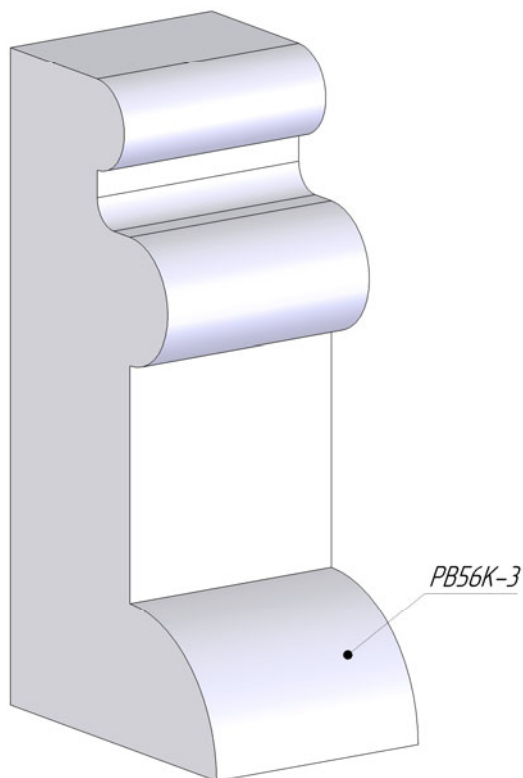
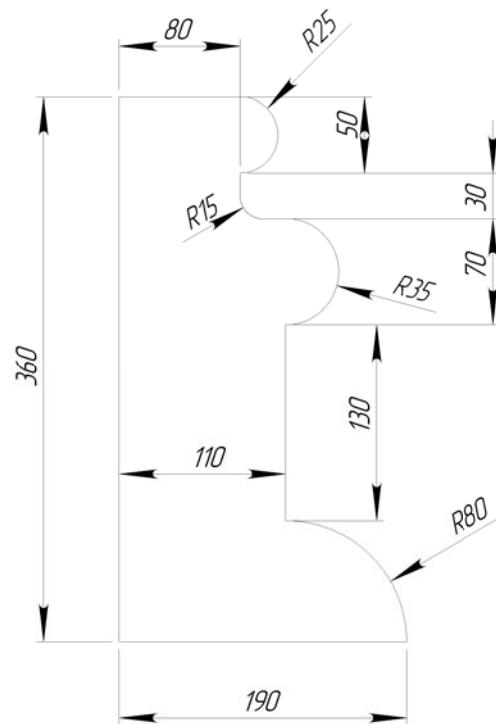
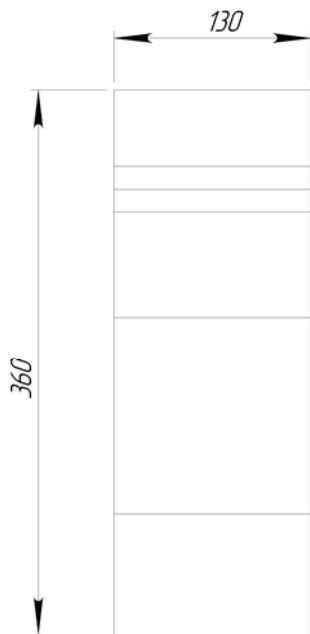

\\LORINET\Project\Проекты\ЛИБРАРИ\11 Пиластры\PB56K\PB56K

	<i>Подпись</i>	<i>Дата</i>	PB56K-3			
<i>Проектировщик</i>	<i>Медведев А.И.</i>	<i>24.07.2013</i>				
<i>Архитектор</i>			Проект: ООО «ТопФасад» Тел. 220-41-12; 220-41-13 www.topfacade.ru e-mail: info@topfacade.ru	<i>Лист</i>	<i>Листов</i>	<i>Масштаб</i>
<i>Заказчик</i>				6	6	M1.5
<i>Цвет</i>				<i>№ чертежа</i>	<i>Масса, кг</i>	
<i>Количество</i>				6	12.92	